

**METALBIT**

## Instrukcja montażu MAZUR 9 1850x400x400

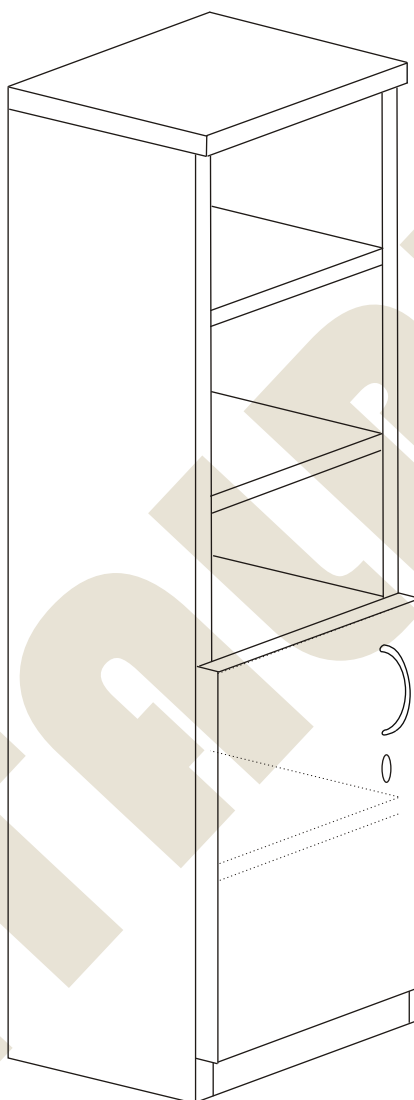

# Instrukcja montażu MAZUR 9 1850x400x400

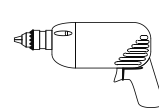
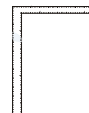
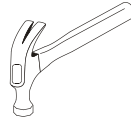
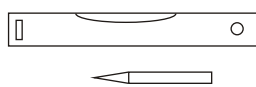
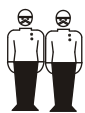
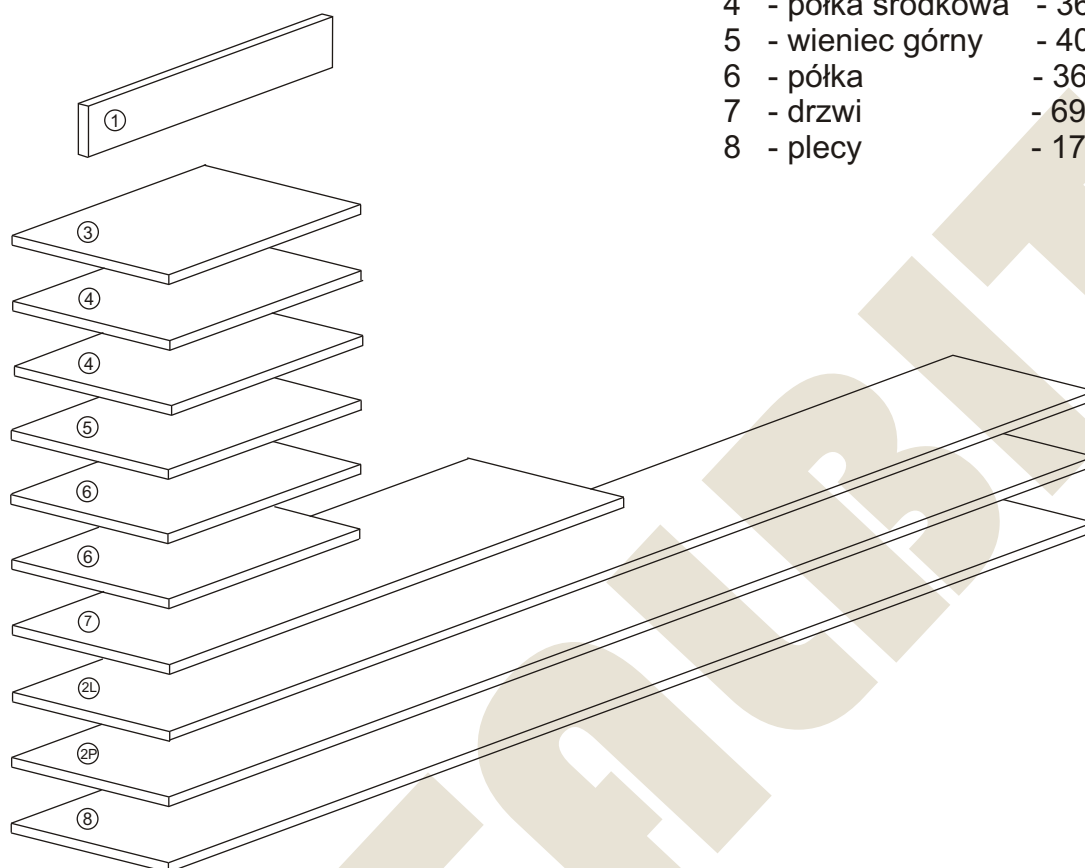

1	- cokół	- 364 x 80
2L	- bok lewy	- 1832 x 380
2P	- bok prawy	- 1832 x 380
3	- wieniec dolny	- 364 x 377
4	- półka środkowa	- 364 x 377
5	- wieniec górny	- 401 x 400
6	- półka	- 364 x 377
7	- drzwi	- 691 x 396
8	- plecy	- 1764 x 386

Nr		Opis	Il.szt	Nr		Opis	Il.szt	Nr		Opis	Il.szt
A		Wkręt 4x16	4	G		Prowadnik zawiasu	2	M		Zamek	1
B		Wkręt 2,5x20	30	H		Zawias	2	N		Podpórka półki	8
C		Wkręt 4x25	2	I		Wkręt prowadnika	4	O			
D		Uchwyt	1	J		Zacisk mimośrodowy	16	P		Wkręt 3x13	2
E		Kołek drewn 8x35	21	K		Kołek mimośrodowy	16	R		Wkręt 3x20	4
F		Zaślepka mimośrodowy	4	S		Ślizgacz	4				

# Instrukcja montażu MAZUR 9 1850x400x400

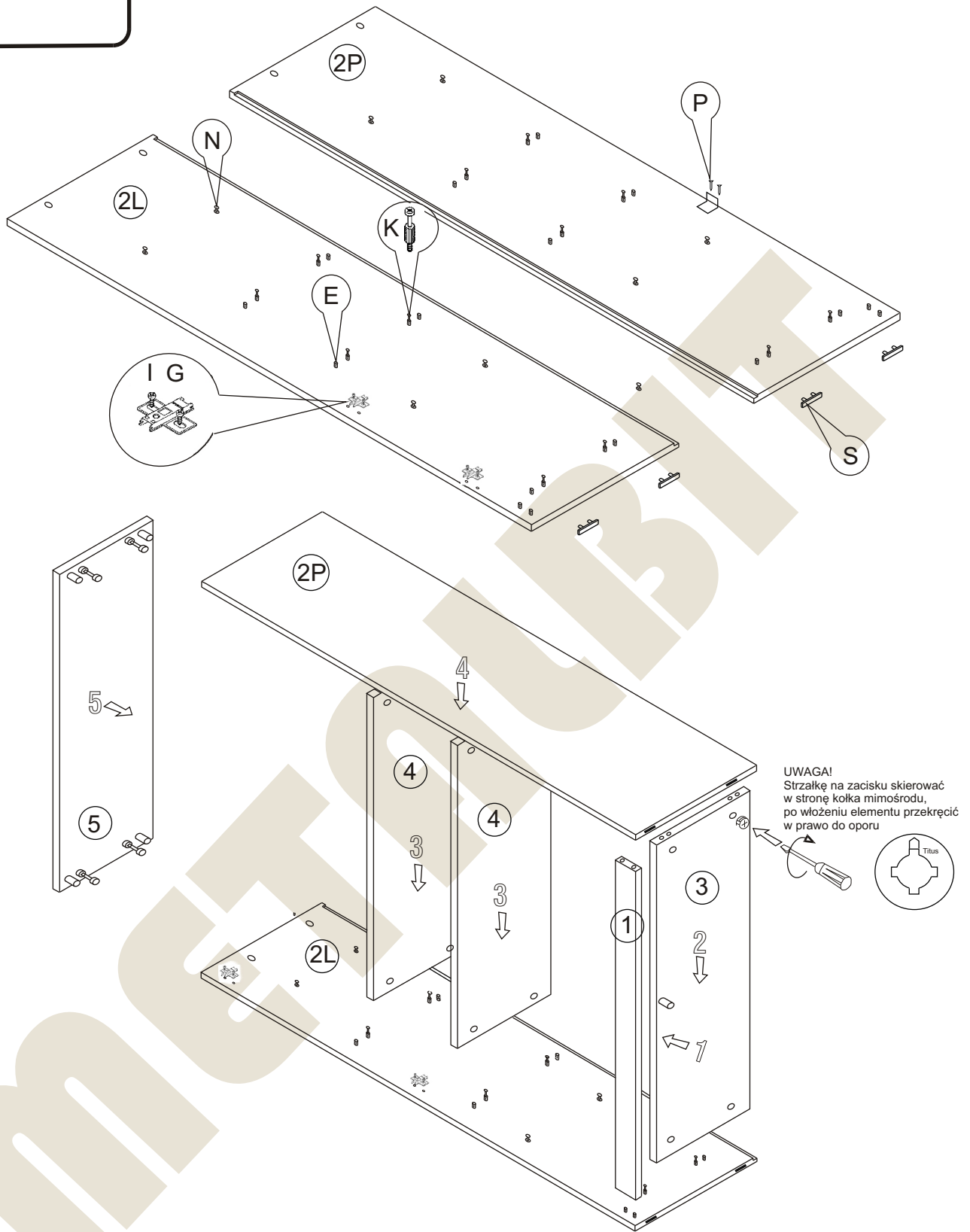

# Instrukcja montażu MAZUR 9 1850x400x400

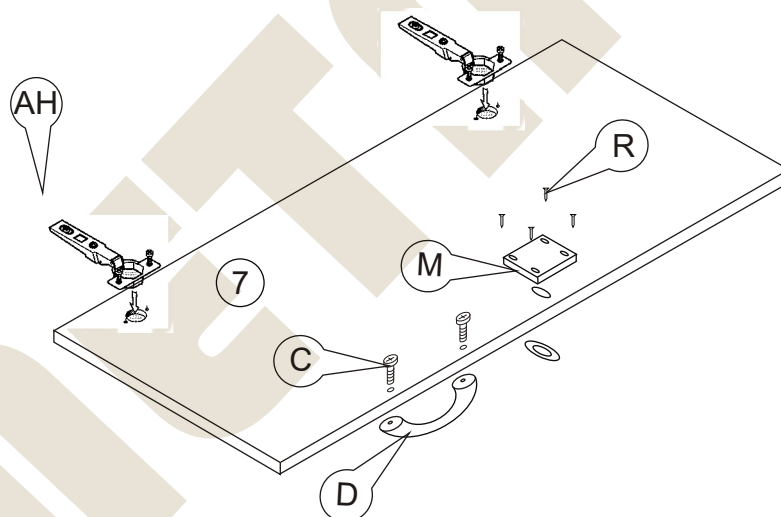
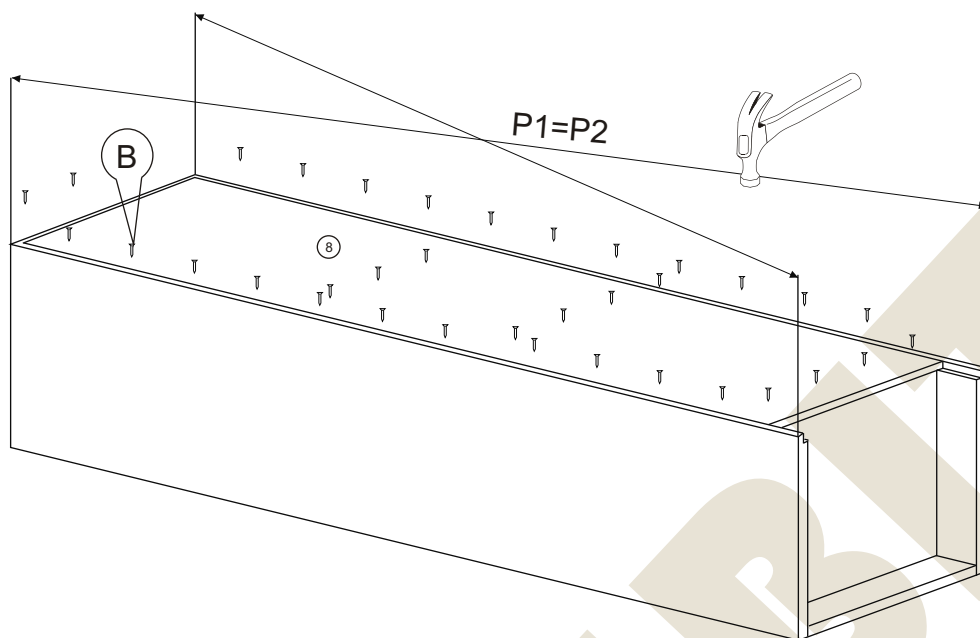

## Instrukcja montażu MAZUR 9 1850x400x400

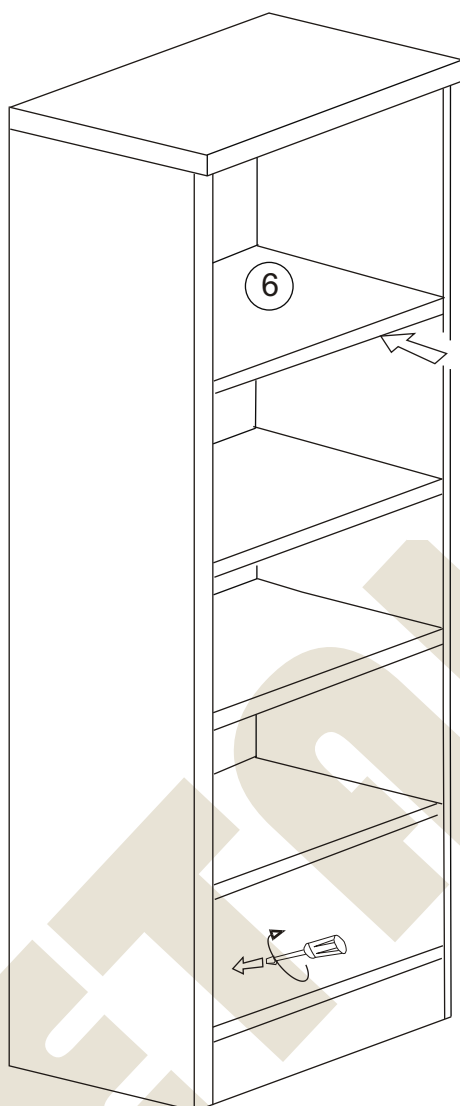

Wsunąć półkę i naciskając w dół  
osadzić ją na kołkach

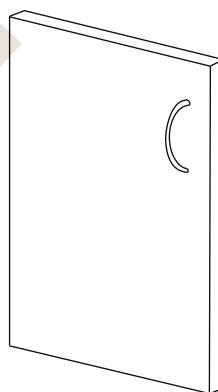

Więcej instrukcji i filmy montażowe dostępne na stronie  
[www.metalbit.com.pl/instrukcje\\_montazu](http://www.metalbit.com.pl/instrukcje_montazu)

Metalbit Producent - meble szkolne, przedszkolne i biurowe [www.metalbit.com.pl](http://www.metalbit.com.pl) [www.szkolniak.pl](http://www.szkolniak.pl)  
78-460 Barwice ul. Zwycięzców 26 tel. (94) 373 23 95 tel. (94) 372 24 10 fax (94) 373 23 95