

METALBIT

Instrukcja montażu MAZUR 13 1850x400x400

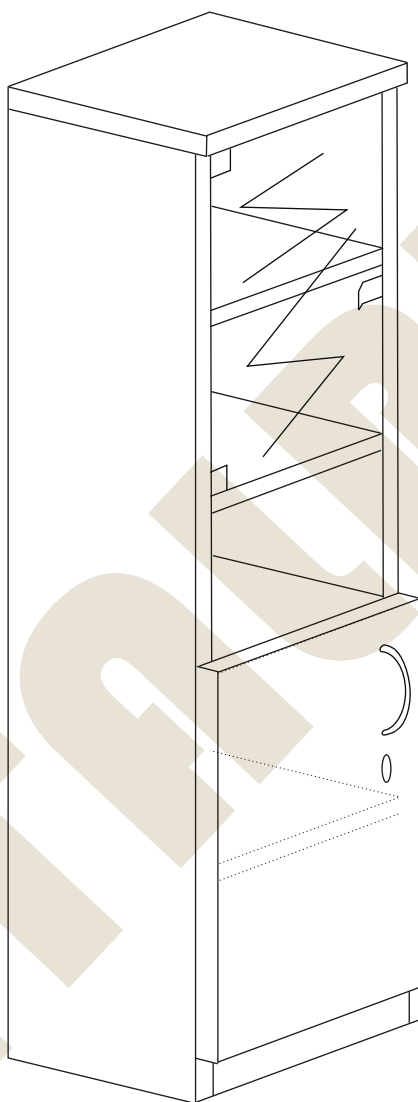

Instrukcja montażu MAZUR 13 1850x400x400

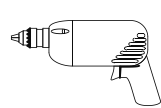
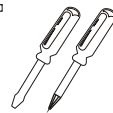
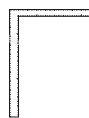
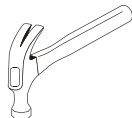
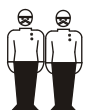
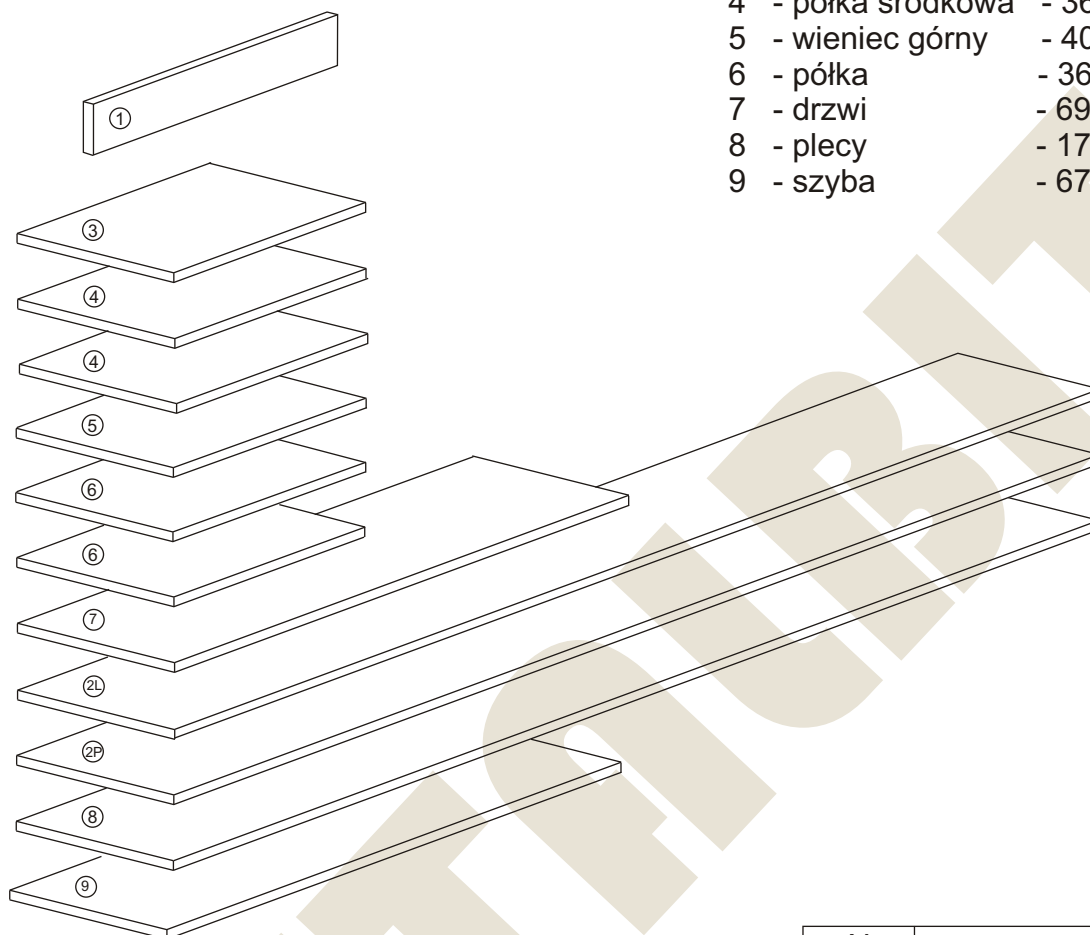

1	- cokół	- 364 x 80
2L	- bok lewy	- 1832 x 380
2P	- bok prawy	- 1832 x 380
3	- wieniec dolny	- 364 x 377
4	- półka środkowa	- 364 x 377
5	- wieniec górny	- 401 x 400
6	- półka	- 364 x 377
7	- drzwi	- 691 x 396
8	- plecy	- 1764 x 386
9	- szyba	- 678 x 357

Nr		Il.szt
A	Wkręt 4x16	4
B	Wkręt 2,5x20	30
C	Wkręt 4x25	2
D	Uchwyt	1
E	Kołek drewn 8x35	21
F	Zaślepka mimośrod	4

Nr		Il.szt
G	Prowadnik zawiasu	2
H	Zawias	2
I	Wkręt prowadnika	4
J	Zacisk mimośrod	16
K	Kołek mimośrod	16
M	Zamek	1

Nr		Il.szt
N	Podpórka półki	8
O	Uchwyt szyby	1
P	Wkręt 3x13	2
R	Wkręt 3x20	8
S	Ślizgacz	4
T		
U	Zawias szyby dolny/górny	1+1

Instrukcja montażu MAZUR 13 1850x400x400

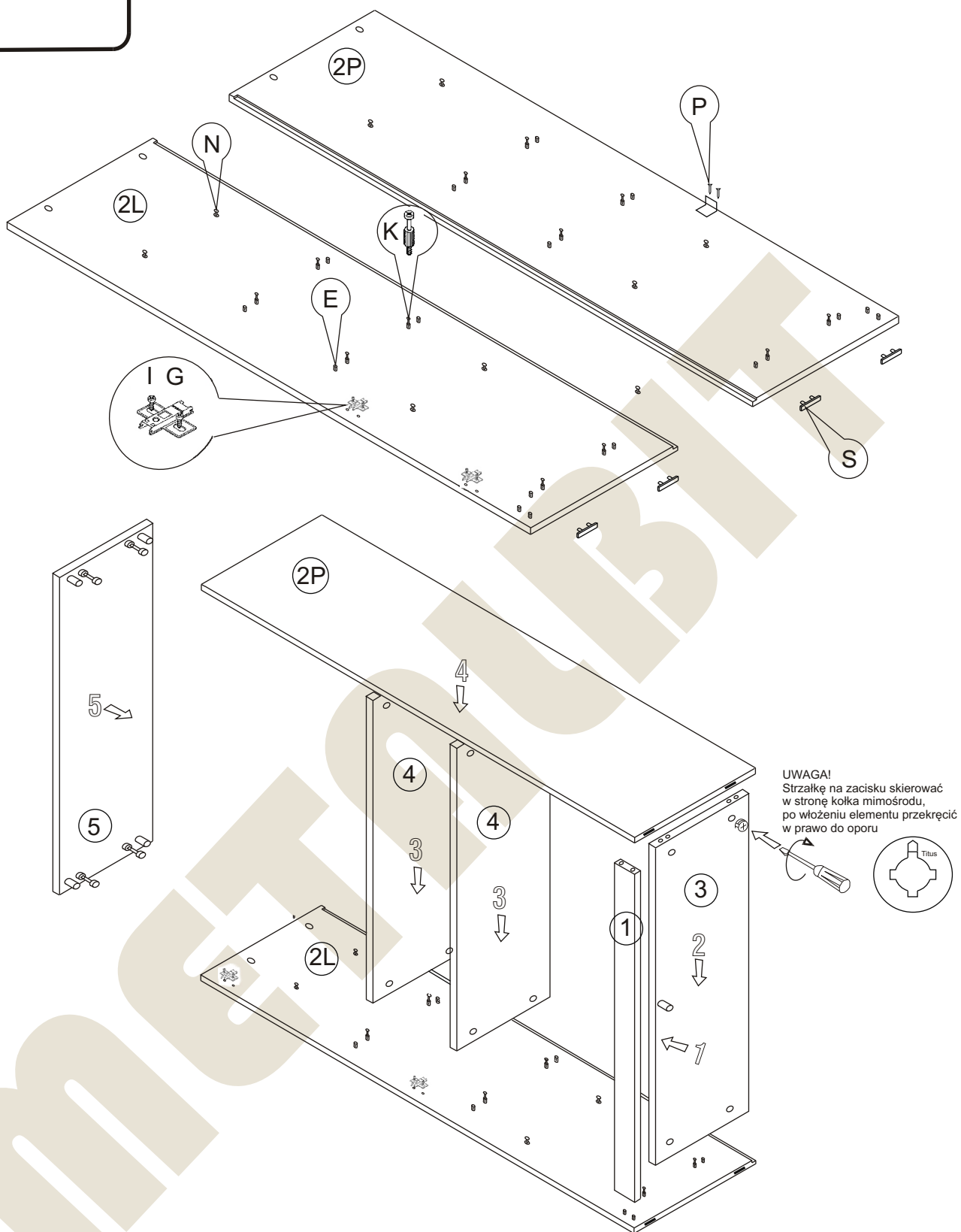

Instrukcja montażu MAZUR 13 1850x400x400

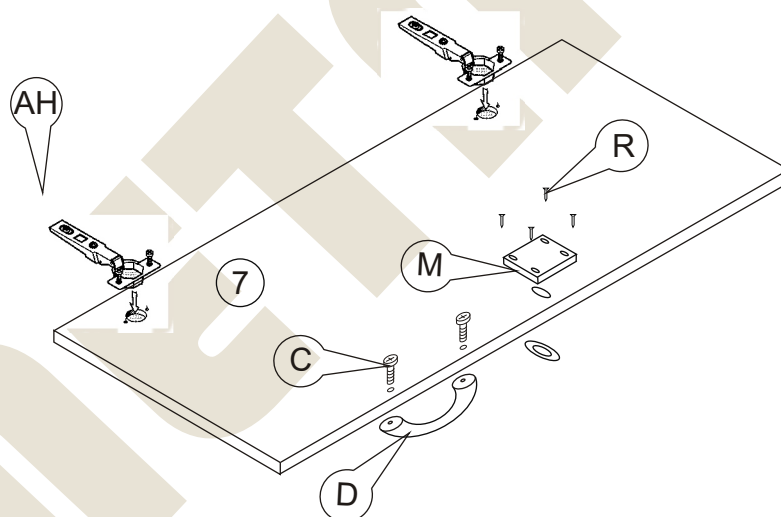
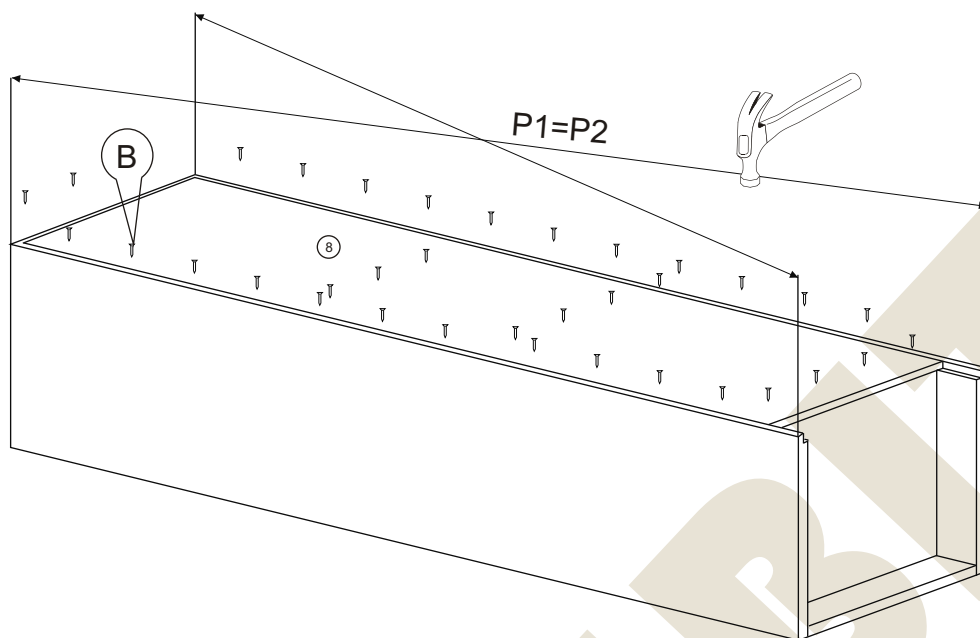

Instrukcja montażu MAZUR 13 1850x400x400

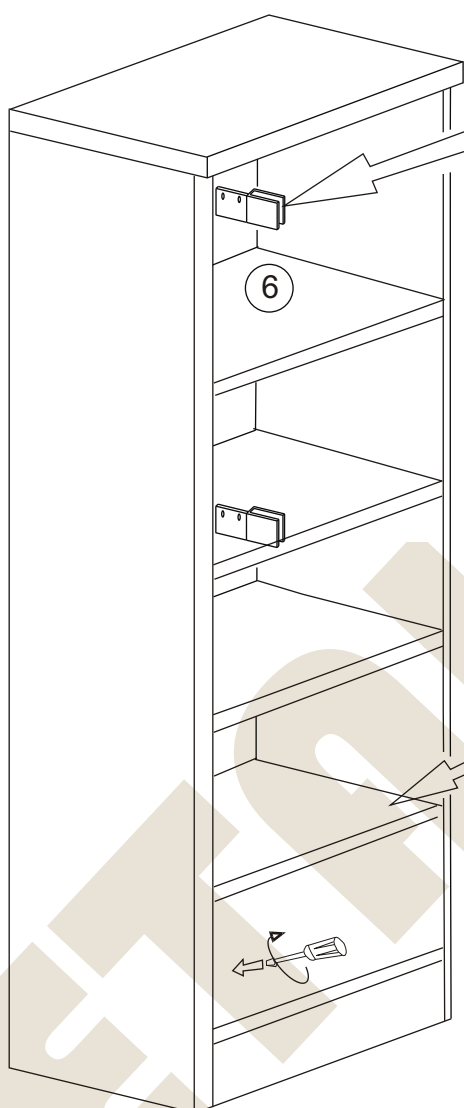

Przykręcić zawiasy górny, dolny "U",
środkowy "T" wkrętami 3x20 "R"
wsunąć szybę, ustawić ją
i przykręcić uchwyt szyby "O"

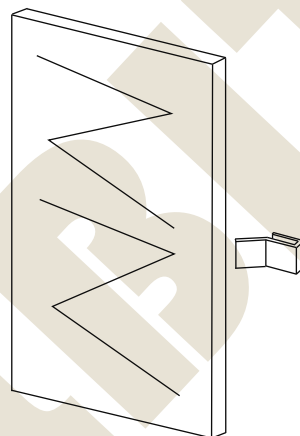

Wsunąć półkę i naciskając w dół
osadzić ją na kołkach

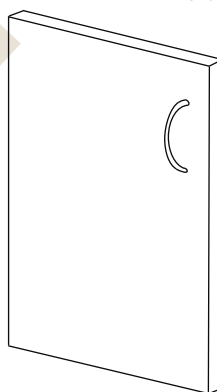

Więcej instrukcji i filmy montażowe dostępne na stronie
www.metalbit.com.pl/instrukcje_montazu

Metalbit Producent - meble szkolne, przedszkolne i biurowe www.metalbit.com.pl www.szkolniak.pl
78-460 Barwice ul. Zwycięzców 26 tel. (94) 373 23 95 tel. (94) 372 24 10 fax (94) 373 23 95